

ZAWIAS OKIENNY 80 L

NR PRODUKTU: 9021

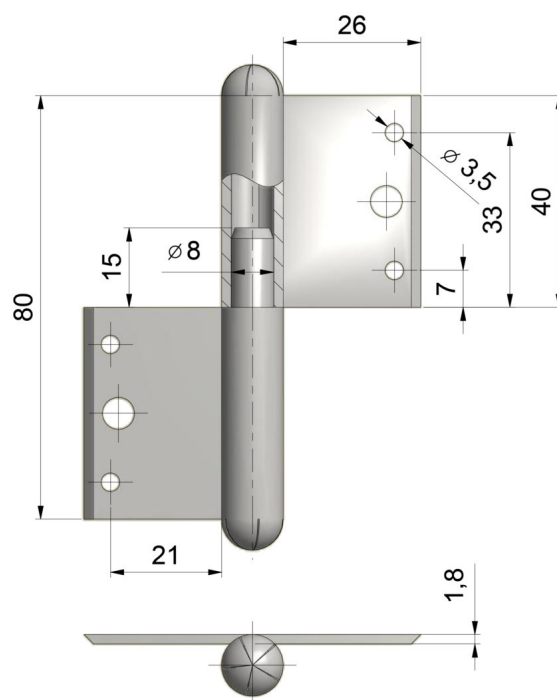

NOŚNOŚĆ	10 KG
ŚREDNICA	12 MM
ŚREDNICA CZOPA	8 MM
MATERIAŁ	STAL
ZASTOSOWANIE	DREWNO
TYP OKNA	PRZYLGOWE