

ZAWIAS OKIENNY 80 L UR 01

NR PRODUKTU: 9163

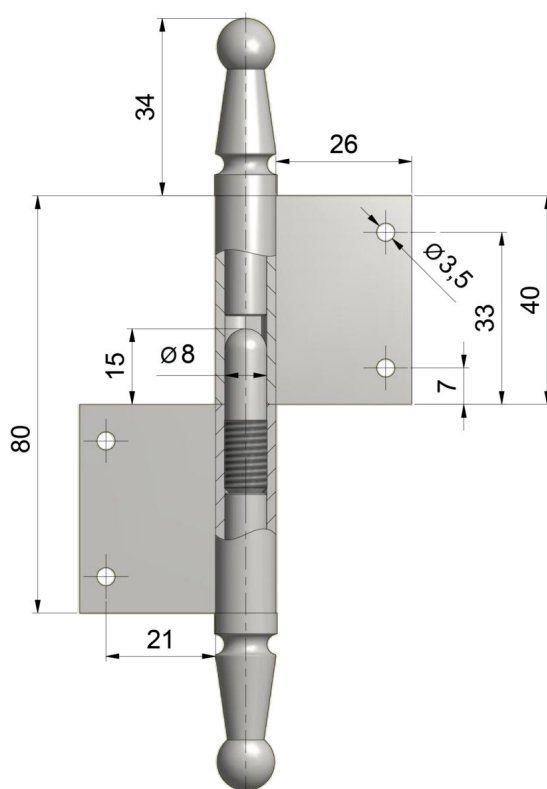

NOŚNOŚĆ	15 KG
ŚREDNICA	12 MM
ŚREDNICA CZOPA	8 MM
MATERIAŁ	STAL
ZASTOSOWANIE	DREWNO
TYP OKNA	PRZYLGOWE