

## ZAWIAS DRZWIOWY TRIO 14

NR PRODUKTU: 9626

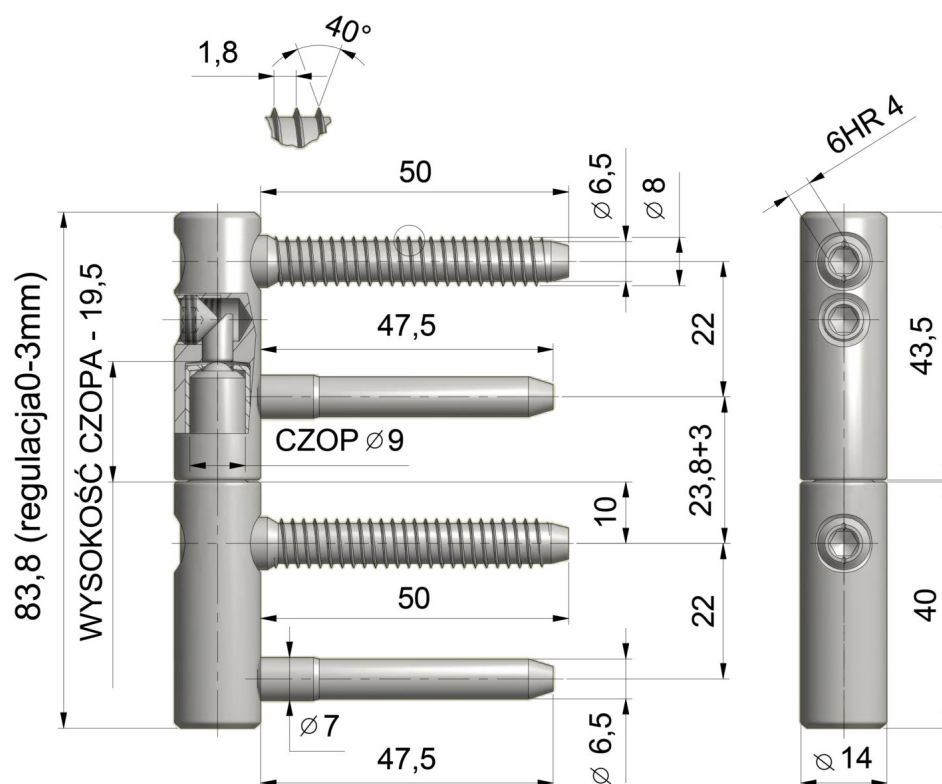

NOŚNOŚĆ	25 KG
ŚREDNICA	14 MM
ŚREDNICA CZOPA	9 MM
MATERIAŁ	STAL
ZASTOSOWANIE	DREWNO
TYP DRZWI	PRZYLGOWE